

700G Series

Pressure Gauges

Mode d'emploi

LIMITES DE GARANTIE ET DE RESPONSABILITE

La société Fluke garantit l'absence de vices de matériaux et de fabrication de ses produits dans des conditions normales d'utilisation et d'entretien. La période de garantie est de deux ans et prend effet à la date d'expédition. Les pièces, les réparations de produit et les services sont garantis pour une période de 90 jours. Cette garantie ne s'applique qu'à l'acheteur d'origine ou à l'utilisateur final s'il est client d'un distributeur agréé par Fluke, et ne s'applique pas aux fusibles, aux batteries/piles interchangeables ni à aucun produit qui, de l'avis de Fluke, a été malmené, modifié, négligé, contaminé ou endommagé par accident ou soumis à des conditions anormales d'utilisation et de manipulation. Fluke garantit que le logiciel fonctionnera en grande partie conformément à ses spécifications fonctionnelles pour une période de 90 jours et qu'il a été correctement enregistré sur des supports non défectueux. Fluke ne garantit pas que le logiciel ne contient pas d'erreurs ou qu'il fonctionne sans interruption.

Les distributeurs agréés par Fluke appliqueront cette garantie à des produits vendus à leurs clients neufs et qui n'ont pas servi mais ne sont pas autorisés à appliquer une garantie plus étendue ou différente au nom de Fluke. Le support de garantie est offert uniquement si le produit a été acquis par l'intermédiaire d'un point de vente agréé par Fluke ou bien si l'acheteur a payé le prix international applicable. Fluke se réserve le droit de facturer à l'acheteur les frais d'importation des pièces de réparation ou de remplacement si le produit acheté dans un pays a été expédié dans un autre pays pour y être réparé.

L'obligation de garantie de Fluke est limitée, au choix de Fluke, au remboursement du prix d'achat, ou à la réparation/remplacement gratuit d'un produit défectueux retourné dans le délai de garantie à un centre de service agréé par Fluke.

Pour avoir recours au service de la garantie, mettez-vous en rapport avec le centre de service agréé Fluke le plus proche pour recevoir les références d'autorisation de renvoi, ou envoyez le produit, accompagné d'une description du problème, port et assurance payés (franco lieu de destination), à ce centre de service. Fluke dégage toute responsabilité en cas de dégradations survenues au cours du transport. Après la réparation sous garantie, le produit sera retourné à l'acheteur, frais de port payés d'avance (franco lieu de destination). Si Fluke estime que le problème est le résultat d'une négligence, d'un traitement abusif, d'une contamination, d'une modification, d'un accident ou de conditions de fonctionnement ou de manipulation anormales, notamment de surtensions liées à une utilisation du produit en dehors des spécifications nominales, ou de l'usure normale des composants mécaniques, Fluke fournira un devis des frais de réparation et ne commencera la réparation qu'après en avoir reçu l'autorisation. Après la réparation, le produit sera retourné à l'acheteur, frais de port payés d'avance, et les frais de réparation et de transport lui seront facturés.

LA PRESENTE GARANTIE EST EXCLUSIVE ET TIENT LIEU DE TOUTES AUTRES GARANTIES, EXPLICITES OU IMPLICITES, Y COMPRIS, MAIS NON EXCLUSIVEMENT, TOUTE GARANTIE IMPLICITE QUANT A L'APTITUDE DU PRODUIT A ETRE COMMERCIALISE OU A ETRE APPLIQUE A UNE FIN OU A UN USAGE DETERMINE. FLUKE NE POURRA ETRE TENU RESPONSABLE D'AUCUN DOMMAGE PARTICULIER, INDIRECT, ACCIDENTEL OU CONSECUTIF, NI D'AUCUNS DEGATS OU PERTES, DE DONNEES NOTAMMENT, SUR UNE BASE CONTRACTUELLE, EXTRA-CONTRACTUELLE OU AUTRE.

Etant donné que certains pays ou états n'admettent pas les limitations d'une condition de garantie implicite, ou l'exclusion ou la limitation de dégâts accidentels ou consécutifs, il se peut que les limitations et les exclusions de cette garantie ne s'appliquent pas à chaque acheteur. Si une disposition quelconque de cette garantie est jugée non valide ou inapplicable par un tribunal ou un autre pouvoir décisionnel compétent, une telle décision n'affectera en rien la validité ou le caractère exécutoire de toute autre disposition.

Fluke Corporation
P.O. Box 9090
Everett, WA 98206-9090
U.S.A.

Fluke Europe B.V.
P.O. Box 1186
5602 BD Eindhoven
The Netherlands

ООО «Флюк СИАЙЭС»
125167, г. Москва,
Ленинградский проспект дом 37,
корпус 9, подъезд 4, 1 этаж

Table des matières

Titre	Page
Introduction.....	1
Comment contacter Fluke	1
Consignes de sécurité.....	2
Zones dangereuses classées Ex.....	4
Ecran et boutons	4
Panneau de commande	5
Fonctionnement de base	5
Configuration de l'appareil	6
Réglage de la tare	7
Mode Supervision	7
Définir l'unité/échelle personnalisée.....	7
Entretien	8
Nettoyage de l'appareil.....	8
Piles	8
Interface RS-232	10
Spécifications	10

Introduction

Les appareils 700G Series Pressure Gauges sont des manomètres de test numériques de haute précision. Avec une précision de 0,05 % pleine échelle, ces appareils peuvent être utilisés en tant que référence d'étalonnage ou pour toute application dans laquelle une mesure très précise de la pression est nécessaire.

L'appareil dispose de fonctions pouvant être configurées par l'utilisateur, notamment :

- Fréquence d'échantillonnage
- Arrêt automatique
- Tare
- Sélection des unités
- Amortisseur
- Max./Min.

L'appareil inclut la protection par mot de passe pour verrouiller et déverrouiller les fonctions.

L'appareil est livré avec une sacoche de protection, trois piles AA (installées) et un adaptateur NPT/métrique.

Comment contacter Fluke

Pour contacter Fluke, composer l'un des numéros suivants :

- Support technique Etats-Unis : 1-800-44-FLUKE (1-800-443-5853)
- Réparation/étalonnage Etats-Unis : 1-888-99-FLUKE (1-888-993-5853)
- Canada : 1-800-36-FLUKE (1-800-363-5853)
- Europe : +31 402-675-200
- Japon : +81-3-6714-3114
- Singapour : +65-6799-5566
- Chine : +86-400-921-0835
- Partout dans le monde : +1-425-446-5500

Vous pouvez également visiter le site Web de Fluke, à l'adresse www.fluke.com.

Enregistrez votre appareil à l'adresse : <http://register.fluke.com>.

Pour lire, imprimer ou télécharger le dernier supplément au manuel, rendez-vous sur <http://us.fluke.com/usen/support/manuals>.

Consignes de sécurité

Un **Avertissement** signale des situations et des actions dangereuses pour l'utilisateur. Une mise en garde **Attention** indique des situations et des actions qui peuvent endommager l'appareil ou l'équipement testé.

Avertissement

Pour éviter tout risque d'incendie, d'explosion ou de blessure :

- Avant toute utilisation, lire les consignes de sécurité.
- Lire les instructions attentivement.
- Ne pas modifier cet appareil et ne l'utiliser que pour l'usage prévu, sans quoi la protection garantie par cet appareil pourrait être altérée.
- Ne pas utiliser le produit s'il ne fonctionne pas correctement.
- Ne pas utiliser le produit s'il est modifié ou endommagé.
- Désactiver le produit s'il est endommagé.
- Eviter toute action qui peut générer une charge électrostatique. Une décharge électrostatique représente un risque d'explosion.
- Utiliser exclusivement un chiffon humide pour nettoyer le produit.
- Ne pas frotter les pièces non métalliques du boîtier (revêtement de l'écran ou étui) avec un chiffon sec. Cette action peut créer une décharge électrostatique.
- Assembler et manipuler les systèmes haute pression uniquement si vous connaissez les procédures de sécurité. Les gaz et liquides haute pression sont dangereux et l'énergie qu'ils contiennent peut être libérée de manière inopinée.
- Ne pas utiliser l'interface RS-232 dans les zones dangereuses. Le port d'interface RS-232 doit être scellé lorsqu'il est utilisé dans une zone dangereuse.
- Le remplacement de composants peut compromettre l'utilisation de l'appareil dans des zones dangereuses.
- Si l'appareil est exposé à une pression excessive ou en cas de choc physique violent (par exemple une chute), vérifier l'absence d'endommagement du produit pouvant causer un problème de sécurité. Si nécessaire, renvoyer le produit à Fluke pour évaluation.
- Le compartiment des piles doit être fermé et verrouillé avant toute utilisation de l'appareil.
- Afin de ne pas fausser les mesures, veiller à remplacer les piles lorsque le voyant de pile faible s'allume.
- Faire réparer le produit avant utilisation si les piles fuient.
- S'assurer que la polarité de la batterie est respectée afin d'éviter les fuites.

- Les piles doivent uniquement être remplacées dans un lieu sûr. Risque d'explosion.
- Retirer les piles si le produit n'est pas utilisé pendant une longue durée, ou s'il est stocké à des températures supérieures à 50 °C. Si les piles ne sont pas retirées, des fuites pourraient endommager le produit.
- Faire réparer l'appareil par un réparateur agréé.









 **Attention**

Pour éviter tout dommage à l'appareil ou à l'équipement testé :

- Si l'écran indique « OL », la limite de la gamme est dépassée et la source de pression doit être immédiatement réduite.
- Toujours appliquer un ruban d'étanchéité sur les filetages du manomètre.
- Ne pas dépasser le couple maximal autorisé. Le couple maximal autorisé est de 13,5 Nm = 10 lbft.

Le tableau 1 répertorie les symboles qui peuvent être utilisés sur l'appareil ou dans ce manuel.

Tableau 1. Symboles

Symbole	Description
	AVERTISSEMENT - RISQUE DE DANGER. Consulter la documentation utilisateur.
	Etat des piles
	Pile
	Conforme aux directives de l'Union européenne.
	Certifié conforme aux normes de sécurité en vigueur en Amérique du Nord par CSA.
	Conforme aux normes australiennes de sécurité et de compatibilité électromagnétique en vigueur.
	Conforme aux normes CEM sud-coréennes.
	Conforme à la politique européenne de risques liés aux atmosphères explosives (directive ATEX).
	Cet appareil est conforme aux normes de marquage de la directive DEEE. La présence de cette étiquette indique que cet appareil électrique/électronique ne doit pas être mis au rebut avec les déchets ménagers. Catégorie d'appareil : Cet appareil est classé parmi les « instruments de surveillance et de contrôle » de catégorie 9 en référence aux types d'équipements mentionnés dans l'Annexe I de la directive DEEE. Ne pas jeter ce produit avec les déchets ménagers non triés.

Zones dangereuses classées Ex

Les zones dangereuses classées Ex citées dans ce manuel renvoient à des zones rendues dangereuses par la présence potentielle de vapeurs explosibles ou inflammables. Ces zones sont également mentionnées parmi les sites dangereux définis dans NFPA 70 Article 500.

Ecran et boutons

Le tableau 2 répertorie les fonctionnalités de l'appareil.

Tableau 2. Fonctionnalités de l'appareil

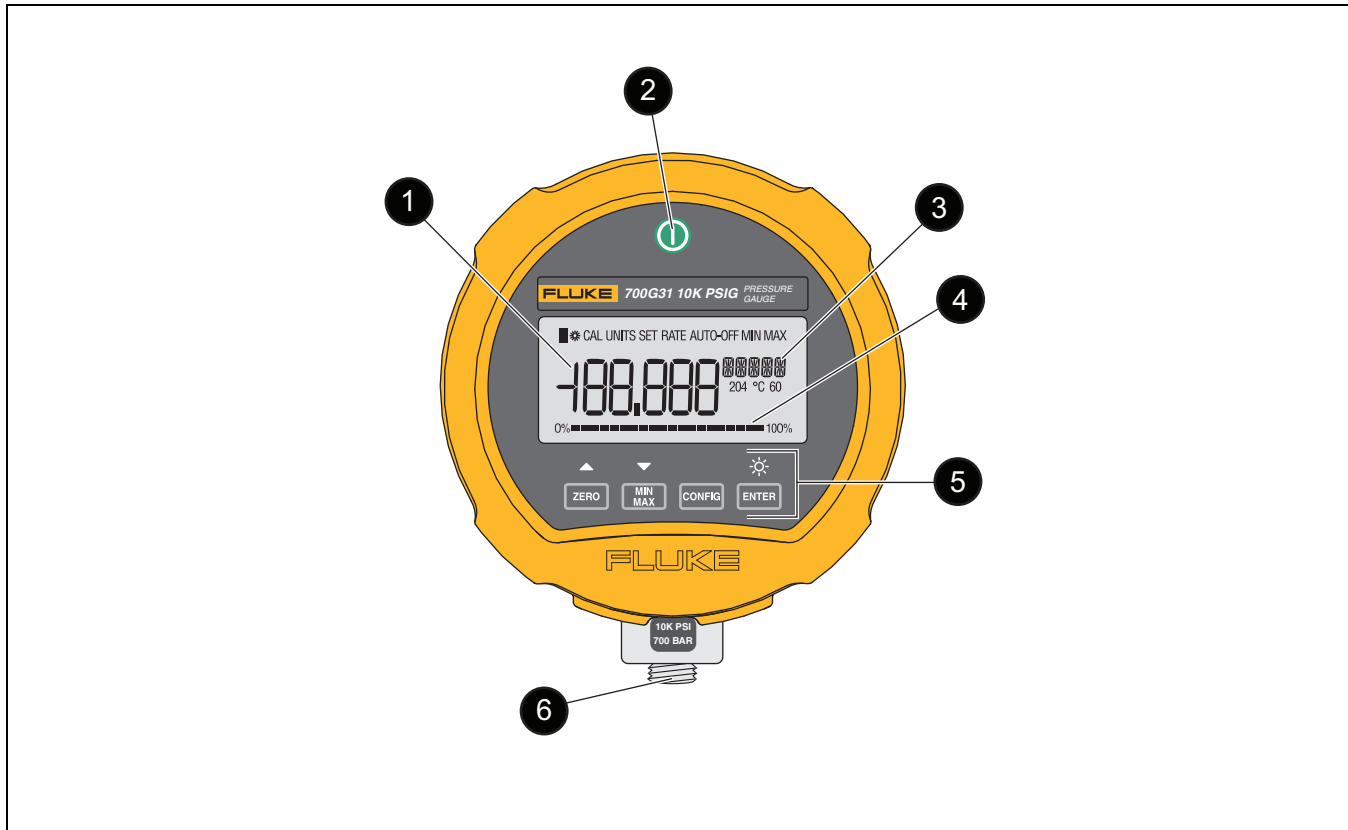





Élément	Description	Élément	Description
1	Valeur de la pression	4	Affichage incrémental
2	Bouton ON/OFF (Marche/Arrêt)	5	Panneau de commande
3	Unité de pression	6	Connecteur 1/4" NPT

Panneau de commande

Le panneau de commande est utilisé pour modifier les paramètres ou sélectionner les fonctions et options. Le tableau 3 répertorie les fonctions des boutons du panneau de commande.

Tableau 3. Panneau de commande

Elément	Fonction par défaut	Fonction du mode Configuration
	<p>Réinitialiser l'affichage</p> <p style="text-align: center;"><i>Remarque</i></p> <p><i>Pour les versions absolues du manomètre, appuyer sur ce bouton pour définir la pression barométrique de référence.</i></p>	<p>Dans une fonction, appuyer sur ce bouton pour accéder aux options suivantes.</p>
	<p>L'appareil permet d'enregistrer les valeurs de pression minimale et maximale, puis de les sauvegarder en mémoire.</p> <p>Appuyer une fois pour afficher la valeur maximale (MAX) sur l'écran.</p> <p>Appuyer deux fois pour afficher la valeur minimale (MIN) sur l'écran.</p> <p style="text-align: center;"><i>Remarque</i></p> <p><i>Au bout de 2 secondes, l'écran indique à nouveau la valeur d'opération en direct.</i></p> <p>Pour effacer les valeurs MIN et MAX de la mémoire, maintenir le bouton enfoncé pendant 2 secondes jusqu'à ce que l'écran indique CLr.</p>	<p>Dans une fonction, appuyer sur ce bouton pour accéder aux options précédentes.</p>
	<p>Ouvre le menu Configuration pour configurer l'appareil.</p>	<p>Appuyer sur ce bouton pour naviguer parmi les fonctions.</p> <p>Dans une fonction, appuyer sur ce bouton pour définir l'option et revenir au menu Configuration.</p>
	<p>Bascule entre l'activation et la désactivation du rétroéclairage.</p>	<p>Dans une fonction, appuyer sur ce bouton pour définir l'option et revenir à l'affichage en direct.</p>

Fonctionnement de base

Appuyer sur  pour allumer ou éteindre l'appareil. Pour optimiser la durée de vie des piles, utiliser la fonction d'arrêt automatique. Voir le tableau 4.

Le bargraphe analogique en bas de l'écran indique le niveau de pression appliquée par rapport à la gamme complète du manomètre.

Remarque

Lors de l'enregistrement d'une valeur de Tare, la valeur de pression qui s'affiche sur l'écran n'est pas la pression réelle appliquée au manomètre.

Configuration de l'appareil

Utiliser le menu Configuration pour afficher et modifier les paramètres.

Pour modifier les paramètres :

1. Appuyer sur **CONFIG** pour ouvrir le menu Configuration.
2. Appuyer sur **CONFIG** à nouveau pour sélectionner une fonction.
3. Appuyer sur **▲/▼** pour sélectionner une option.
4. Appuyer sur **CONFIG** pour définir l'option et revenir à la fonction précédente ou appuyer sur **ENTER** pour définir l'option et revenir à l'affichage en direct.

Le tableau 4 répertorie les fonctions accessibles, pouvant être modifiées, verrouillées ou déverrouillées dans le menu Configuration.

Tableau 4. Fonctions

Fonction	Option	Description
UNITS	<options>	Sélectionne une unité de pression à partir d'une liste d'unités communes prédéfinies et d'une unité/échelle personnalisée (CUST). Voir la section <i>Définir l'unité/échelle personnalisée</i> . Voir la section <i>Spécifications</i> pour obtenir la liste des unités disponibles.
AUTO OFF (Arrêt automatique)	<options>	Permet de définir le délai d'extinction automatique de l'appareil.
Charge des piles	--	Indique le niveau de tension des piles, ainsi qu'un graphique à barres représentant leur durée de vie en pourcentage, ce qui renseigne sur leur niveau de charge.
Température	F	Permet de régler les unités de température en Celsius ou Fahrenheit.
	C	L'appareil est à compensation thermique et affiche sur l'écran la température qui est mesurée par un capteur
DAMP (Condensation)	Activé	Active/désactive l'amortisseur.
	Désactivé	L'amortisseur empêche les changements soudains de pression en cas de variation de pression.
RATE (Débit)	<options>	Définit le débit, en échantillons par seconde, auquel l'appareil prend une mesure de pression et met à jour la valeur sur l'écran.
TARE	<options>	Définit une valeur de décalage constante à soustraire d'une mesure de pression. Voir la section <i>Réglage de la tare</i> .
FUnC LOCK (Fonction de verrouillage)	<options>	Indique si les fonctions sont verrouillées. En mode Supervision, cette option peut être utilisée pour verrouiller/déverrouiller les fonctions, pour activer/désactiver les modifications à apporter aux fonctions. Voir la section <i>Mode Supervision</i> .

Réglage de la tare

Permet de définir une valeur de décalage constante à soustraire d'une mesure de pression.

Remarque

Lors de l'enregistrement d'une valeur de Tare, la valeur de pression qui s'affiche sur l'écran n'est pas la pression réelle appliquée au manomètre.

Par exemple, si la tare est définie sur 30 psi et si la pression mesurée est de 37 psi, la valeur qui s'affiche à l'écran est de 7 psi. Si la tare est définie sur 30 psi et si la pression mesurée est de 27 psi, la valeur qui s'affiche à l'écran est de -3 psi.

Cette valeur de tare est basée sur les unités de pression et sur la résolution sélectionnée. La valeur de tare peut être définie sur la gamme maximale du manomètre.

Pour des raisons de sécurité, le bargraphe affiche toujours la pression réelle en fonction de la gamme complète du manomètre et indépendamment du réglage de la tare. Même lorsque la valeur de pression indique « 0 », le graphique à barres indique la pression réelle appliquée.

Mode Supervision

Si nécessaire, utiliser le mode Supervision pour verrouiller/déverrouiller les fonctions, pour activer/désactiver les modifications à apporter aux fonctions. Si **FUnC LOCK** s'affiche sur l'écran, au moins une fonction est verrouillée. Le mot de passe pour le mode Supervision est « 101 ». Ce mot de passe est réglé en usine et ne peut pas être modifié.

Pour ouvrir le mode Supervision :

1. Appuyer sur ▼ **ENTER**.
0 PWRD s'affiche sur l'écran.
2. Appuyer sur ▲ pour saisir le mot de passe.
Pour se déplacer dans les nombres par incréments de 10, appuyer longtemps sur ▲/▼. Pour se déplacer dans les nombres par incréments de 1, appuyer sur ▲/▼.
3. Appuyer sur **ENTER**.

Pour verrouiller/déverrouiller une fonction :

1. Ouvrir le mode Supervision.
2. Appuyer sur ▲/▼ pour sélectionner **UnLOC** ou **LOC**.
3. Appuyer sur ▼ pour définir l'option.

Définir l'unité/échelle personnalisée

Cette fonction permet de définir un facteur de multiplication pour une mesure de pression afin de créer une unité/échelle personnalisée.

Exemple : 40 psi correspond à la pression générée par environ 450 kg d'un produit contenu dans un réservoir. Pour afficher le poids d'un produit avec un manomètre de 100 psi, définir le facteur sur 25. Pour une pression de 40 psi, l'écran affiche 1000 (40 x 25). Les unités s'affichent en tant que **CUST**.

Pour définir un facteur :

1. Accéder au mode Supervision.
2. Appuyer sur **CONFIG** jusqu'à ce que **SET FACTR** s'affiche à l'écran.
3. Appuyer sur ▲/▼ pour sélectionner un facteur.
4. Appuyer sur **CONFIG** pour définir l'option et revenir à la fonction précédente ou appuyer sur **ENTER** pour définir l'option et revenir à l'affichage en direct.

Entretien

Nettoyage de l'appareil

Nettoyer l'appareil avec un chiffon doux humidifié à l'eau ou à l'eau légèrement savonneuse.

⚠ Attention

Pour éviter d'endommager l'appareil, ne pas utiliser de solvants ou de produits nettoyants abrasifs.

⚠ Attention

Pour garantir la sécurité lors de l'utilisation et de l'entretien du Produit :

- **Faire réparer le produit avant utilisation si les piles fuient.**
- **S'assurer que la polarité de la batterie est respectée afin d'éviter les fuites.**
- **Retirer les piles si le produit n'est pas utilisé pendant une longue durée, ou s'il est stocké à des températures supérieures à 50 °C. Si les piles ne sont pas retirées, des fuites pourraient endommager le produit.**
- **Afin de ne pas fausser les mesures, veiller à remplacer les piles lorsque le voyant de pile faible s'allume.**
- **Faire réparer l'appareil par un réparateur agréé.**

Piles

Lorsque le niveau de charge des piles est faible,  s'affiche en haut à gauche de l'écran.

⚠ Avertissement

Pour éviter tout risque d'incendie, d'explosion ou de blessure :

- **Les piles doivent uniquement être remplacées dans un lieu sûr. Risque d'explosion.**
- **Utiliser des piles de rechange du même type. Les piles de rechange doivent avoir été conçues de la même façon, contenir les mêmes produits chimiques, avoir la même ancienneté et provenir du même fabricant.**

Pour remplacer les piles (voir la figure 1) :

1. Utiliser un tournevis cruciforme pour desserrer la vis qui verrouille le couvercle du logement des piles.
2. Retirer le couvercle et le joint du compartiment des piles.
3. Remplacer les piles. Pour plus d'informations, voir *Spécifications*.
4. Replacer le couvercle et le joint du compartiment des piles.

Remarque

Aligner correctement le couvercle et le joint du compartiment des piles avec l'appareil, afin de protéger l'appareil de l'humidité et de la poussière.

5. Resserrer la vis qui verrouille le couvercle du logement des piles.

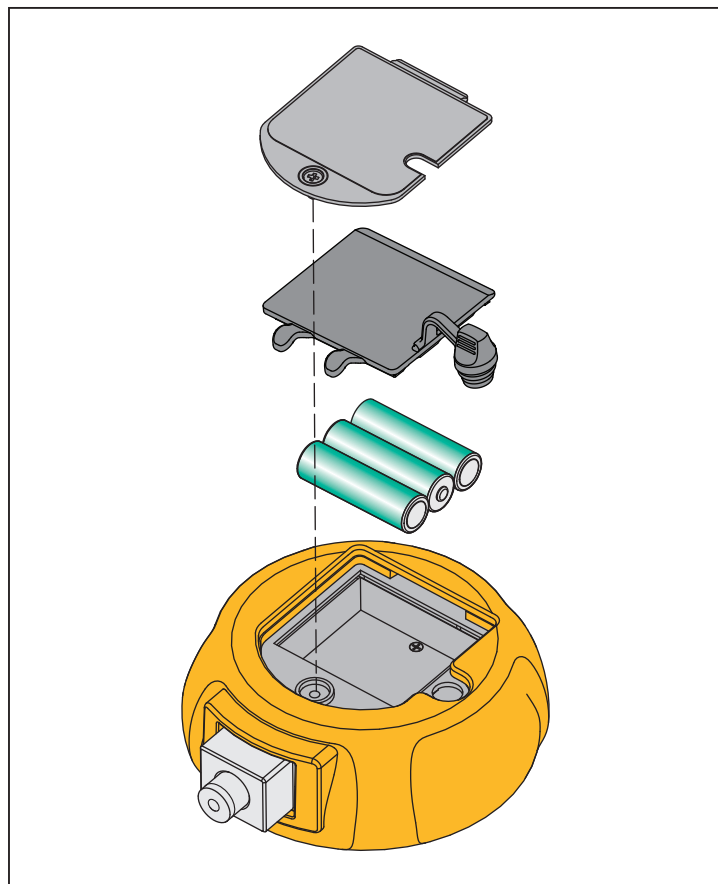

Figure 1. Remplacement des piles

Interface RS-232

L'appareil dispose d'une interface RS-232. L'utilisation de la communication de type série permet de configurer et d'étalonner l'appareil et de déplacer les données de mesure de l'appareil vers un ordinateur. Un câble RS-232/USB est vendu séparément. Il comprend le logiciel 700G/TRACK. Pour obtenir plus d'informations sur l'interface, voir la section *Spécifications*.

Avertissement

Pour éviter tout risque d'incendie ou de blessure, ne pas utiliser l'interface RS-232 dans les zones dangereuses. Le port d'interface RS-232 doit être scellé lorsqu'il est utilisé dans une zone dangereuse.

Spécifications

Gammes d'entrée disponibles Voir le tableau Gammes et résolution pour connaître les gammes disponibles en psi, ainsi que les gammes et la résolution équivalentes pour toutes les unités de pression.

Précision des gammes du 700G

Pression positive (700G01, 700G02)..... $\pm 0,1$ % pleine échelle
Pression positive (toutes les autres gammes)..... $\pm 0,05$ % pleine échelle
Vide..... $\pm 0,1$ % pleine échelle
Compensation de température 15 °C à 35 °C (59 °F à 95 °F) pour une précision échantillonnée

Remarque

Pour des températures de -10 °C à +15 °C et de +35 °C à +55 °C, ajouter 0,003 % FS/°C.

Précision des gammes du 700RG

Pression positive..... $\pm 0,04$ % lect. $\pm 0,01$ % pleine échelle
Vide (700RG05)..... $\pm 0,05$ % pleine échelle
Vide (toutes les autres gammes)..... $\pm 0,1$ % pleine échelle
Compensation de température 0 °C à +50 °C (+32 °F à +122 °F) pour une précision échantillonnée

Remarque

Pour des températures de -10 °C à 0 °C et de +50 °C à +55 °C, ajouter 0,005 % FS/°C.

Compatibilité avec les supports

700G01, 700G02, 700G04,
700G05, 700RG05..... tout gaz propre, sec, non inflammable et non corrosif
Toutes les autres gammes
100 psi à 1 000 psi tout liquide ou gaz non inflammable compatible avec l'acier inoxydable 316
Au-delà de 1 000 psi tout liquide ou gaz non inflammable, non toxique et non oxydant compatible avec l'acier inoxydable 316

Caractéristiques mécaniques

Dimensions 11,4 cm x 12,7 cm x 3,7 cm (4,5 po x 5,0 po x 1,5 po)
Pressure (Pression)
Connexion $\frac{1}{4}$ en mâle NPT
Boîtier Alliage ZNAl

Affichage 5,5 chiffres, 16,5 mm (0,65 po) de haut
Graphique à barres à 20 segments, 0 à 100 %

Puissance

Piles 3 piles alcalines AA IEC LR6
Autonomie..... 1 500 heures sans rétroéclairage (fonctionnement continu), 2 000 heures avec une fréquence d'échantillonnage lente

Environnement

Température

Fonctionnement-10 °C à +55 °C (14 °F à 131 °F)

Stockage

Avec pilesSelon les spécifications du fabricant, ne pas dépasser les spécifications de stockage sans piles.

Sans piles.....-40 °C à +70 °C (-40 °F à +158 °F)

Altitude

Fonctionnement2000 m

Stockage12 000 m

Humidité relative10 % à 95 %, sans condensation

SécuritéCEI 60079-0, CEI 60079-11, CEI 61010-1 : Degré de pollution 2

Indice de protection IP.....CEI 60529 : IP67 (avec joint du compartiment des piles et port de branchement en série installé)

Compatibilité électromagnétique (CEM)

International.....CEI 61326-1 : Portable, environnement électromagnétique ; CEI 61326-2-2
CISPR 11 : Groupe 1, Classe A

Groupe 1 : Cet appareil a généré de manière délibérée et/ou utilise une énergie en radiofréquence couplée de manière conductrice qui est nécessaire pour le fonctionnement interne de l'appareil même.

Classe A : Cet appareil peut être utilisé sur tous les sites non domestiques et ceux qui sont reliés directement à un réseau d'alimentation faible tension qui alimente les sites à usage domestique. Il peut être difficile de garantir la compatibilité électromagnétique dans d'autres environnements, en raison de perturbations rayonnées et conduites.

Attention : Cet équipement n'est pas destiné à une utilisation dans des environnements résidentiels et peut ne pas fournir une protection adéquate pour la réception radio dans de tels environnements.

Corée (KCC).....Équipement de classe A (équipement de communication et diffusion industriel)

Classe A : Cet appareil est conforme aux exigences des équipements générateurs d'ondes électromagnétiques industriels, et le vendeur ou l'utilisateur doit en tenir compte. Cet équipement est destiné à l'utilisation dans des environnements professionnels et non à domicile.

USA (FCC)47 CFR 15 sous-partie B. Ce produit est considéré comme exempt conformément à la clause 15.103.

Interface RS-232L'interface série (J4) est un connecteur jack stéréo de 3,5 mm. Utiliser le câble USB/RS-232 vendu avec le logiciel 700G/TRACK. Convertisseur USB vers RS-232 avec signaux RS-232 5 V. Connexion à l'interface RS-232 dans des zones non dangereuses uniquement : $U_i = 18 \text{ V}$, $P_i = 0,5 \text{ W}$.

Repères de conformité



.....Classe I, Division 2 Groupes A-D



..... Ex II 3 G Ex ic IIB T6 Gc

SIRA 17ATEX4160X

Paramètres de l'entité d'entrée :

$T_a = -10 \text{ °C} \dots +55 \text{ °C}$

$U_i = 18 \text{ V}$, $P_i = 0,5 \text{ W}$ (ZONE NON DANGEREUSE)

Gammes et résolution (700G)

Numéro de modèle		700G01	700G02	700G04	700G05	700G06	700G27	700G07	700G08	700G10	700G29	700G30	700G31
Gamme de pression (psi)		0,4	1	15	30	100	300	500	1 000	2 000	3 000	5000	10 000
Gamme de vide (psi)		-0,4	-1	-14	-14	-12	-12	-12	-14	-14	-14	-14	-14
Pression de rafale (psi)		3	5	60	120	400	1 200	2 000	4 000	8 000	10 000	15 000	20 000
Pression d'étanchéité (psi)		1	3	30	60	200	600	1 000	2 000	4 000	6 000	10 000	15 000
Unité d'ingénierie	Facteur												
psi	1,0000	0,4000	1,0000	15,000	30,000	100,00	300,00	500,00	1 000,0	2 000,0	3 000,0	5 000,0	10 000
bar	0,06894757	0,0276	0,0689	1,0342	2,0684	6,8948	20,684	34,474	68,948	137,90	206,84	344,74	689,48
mbar	68,94757	27,579	68,948	1 034,2	2 068,4	6 894,8	20 684	34 474	68 948	*	*	*	*
kPa	6,894757	2,7579	6,8948	103,42	206,84	689,48	2 068,4	3 447,4	6 894,8	13 790	20 684	34 474	68 948
MPa	0,006894757	0,0028	0,0069	0,1034	0,2068	0,6895	2,0684	3,4474	6,8948	13,790	20,684	34,474	68,948
kg/cm2	0,07030697	0,0281	0,0703	1,0546	2,1092	7,0307	21,092	35,153	70,307	140,61	210,92	351,53	703,07
mmHg à 0 °C	51,71507	20,686	51,715	775,73	1 551,5	5 171,5	15 515	25 858	51 715	*	*	*	*
inHg à 0 °C	2,03603	0,8144	2,0360	30,540	61,081	203,60	610,81	1 018,0	2 036,0	4 072,1	6 108,1	10 180	20 360
cmH2O à 4 °C	70,3089	28,124	70,309	1 054,6	2 109,3	7 030,9	21 093	35 154	70 309	*	*	*	*
cmH2O à 20 °C	70,4336	28,173	70,434	1 056,5	2 113,0	7 043,4	21 130	35 217	70 434	*	*	*	*
mmH2O à 4 °C	703,089	281,24	703,09	10 546	21 093	70 309	*	*	*	*	*	*	*
mmH2O à 20 °C	704,336	281,73	704,34	10 565	21 130	70 434	*	*	*	*	*	*	*
mH2O à 4 °C	0,703089	0,2812	0,7031	10,546	21,093	70,309	210,93	351,54	703,09	1 406,2	2 109,3	3 515,4	7 030,9
mH2O à 20 °C	0,704336	0,2817	0,7043	10,565	21,130	70,434	211,30	352,17	704,34	1 408,7	2 113,0	3 521,7	7 043,4
inH2O à 4 °C	27,68067	11,072	27,681	415,21	830,42	2 768,1	8 304,2	13 840	27 681	55 361	83 042	*	*
inH2O à 20 °C	27,72977	11,092	27,730	415,95	831,89	2 773,0	8 318,9	13 865	27 730	55 460	83 189	*	*
inH2O à 15,5 °C (60 °F)	27,70759	11,083	27,708	415,61	831,23	2 770,8	8 312,3	13 854	27 708	55 415	83 123	*	*
ftH2O à 4 °C	2,306726	0,9227	2,3067	34,601	69,202	230,67	692,02	1 153,4	2 306,7	4 613,5	6 920,2	11 534	23 067
ftH2O à 20 °C	2,310814	0,9243	2,3108	34,662	69,324	231,08	693,24	1 155,4	2 310,8	4 621,6	6 932,4	11 554	23 108
ftH2O à 15,5 °C (60 °F)	2,308966	0,9236	2,3090	34,634	69,269	230,90	692,69	1 154,5	2 309,0	4 617,9	6 926,9	11 545	23 090
Pieds eau de mer	2,24719101	0,8989	2,2472	33,708	67,416	224,72	674,16	1 123,6	2 247,2	4 494,4	6 741,6	11 236	22 472
Mètres eau de mer	0,68494382	0,2740	0,6849	10,274	20,548	68,494	205,48	342,47	684,94	1 369,9	2 054,8	3 424,7	6 849,4
Torr	51,71507	20,686	51,715	775,73	1 551,5	5 171,5	15 515	25 858	51 715	*	*	*	*

* - la gamme ne sera pas affichée, car la résolution de l'écran ne le permet pas. Dans tous les cas, la résolution ne permet pas l'affichage de valeurs supérieures à 100 000.

Gammes et résolution (700GA et 700RG)

Numéro de modèle		700GA4	700GA5	700GA6	700GA27	700RG05	700RG06	700RG07	700RG08	700RG29	700RG30	700RG31
Gamme de pression (psi)		15 PSIA	30 PSIA	100 PSIA	300 PSIA	30	100	500	1 000	3 000	5000	10 000
Gamme de vide (psi)		0 PSIA	0 PSIA	0 PSIA	0 PSIA	-14	-12	-12	-14	-14	-14	-14
Pression de rafale (psi)		60	120	400	1 200	90	400	2 000	4 000	10 000	15 000	20 000
Pression d'étanchéité (psi)		30	60	200	600	60	200	1 000	2 000	6 000	10 000	15 000
Unité d'ingénierie	Facteur											
psi	1,0000	15,000	30,000	100,00	300,00	30,000	100,000	500,00	1 000,00	3 000,0	5 000,0	10 000,0
bar	0,06894757	1,0342	2,0684	6,8948	20,684	2,0684	6,8948	34,474	68,948	206,84	344,74	689,48
mbar	68,94757	1 034,2	2 068,4	6 894,8	20 684	2 068,4	6 894,8	34 474	68 948	*	*	*
kPa	6,894757	103,42	206,84	689,48	2 068,4	206,84	689,48	3 447,4	6 894,8	20 684	34 474	68 948
MPa	0,006894757	0,1034	0,2068	0,6895	2,0684	0,2068	0,6895	3,4474	6,8948	20,684	34,474	68,948
kg/cm2	0,07030697	1,0546	2,1092	7,0307	21,092	2,1092	7,0307	35,153	70,307	210,92	351,53	703,07
mmHg à 0 °C	51,71507	775,73	1 551,5	5 171,5	15 515	1 551,5	5 171,5	25 858	51 715	*	*	*
inHg à 0 °C	2,03603	30,540	61,081	203,60	610,81	61,081	203,60	1 018,0	2 036,0	6 108,1	10 180	20 360
cmH2O à 4 °C	70,3089	1 054,6	2 109,3	7 030,9	21 093	2 109,3	7 030,9	35 154	70 309	*	*	*
cmH2O à 20 °C	70,4336	1 056,5	2 113,0	7 043,4	21 130	2 113,0	7 043,4	35 217	70 434	*	*	*
mmH2O à 4 °C	703,089	10 546	21 093	70 309	*	21 093	70 309	*	*	*	*	*
mmH2O à 20 °C	704,336	10 565	21 130	70 434	*	21 130	70 434	*	*	*	*	*
mH2O à 4 °C	0,703089	10,546	21,093	70,309	210,93	21,093	70,309	351,54	703,09	2 109,3	3 515,4	7 030,9
mH2O à 20 °C	0,704336	10,565	21,130	70,434	211,30	21,130	70,434	352,17	704,34	2 113,0	3 521,7	7 043,4
inH2O à 4 °C	27,68067	415,21	830,42	2 768,1	8 304,2	830,42	2 768,1	13 840	27 681	83 042	*	*
inH2O à 20 °C	27,72977	415,95	831,89	2 773,0	8 318,9	831,89	2 773,0	13 865	27 730	83 189	*	*
inH2O à 15,5 °C (60 °F)	27,70759	415,61	831,23	2 770,8	8 312,3	831,23	2 770,8	13 854	27 708	83 123	*	*
ftH2O à 4 °C	2,306726	34,601	69,202	230,67	692,02	69,202	230,67	1 153,4	2 306,7	6 920,2	11 534	23 067
ftH2O à 20 °C	2,310814	34,662	69,324	231,08	693,24	69,324	231,08	1 155,4	2 310,8	6 932,4	11 554	23 108
ftH2O à 15,5 °C (60 °F)	2,308966	34,634	69,269	230,90	692,69	69,269	230,90	1 154,5	2 309,0	6 926,9	11 545	23 090
Pieds eau de mer	2,24719101	33,708	67,416	224,72	674,16	67,416	224,72	1 123,6	2 247,2	6 741,6	11 236	22 472
Mètres eau de mer	0,68494382	10,274	20,548	68,494	205,48	20,548	68,494	342,47	684,94	2 054,8	3 424,7	6 849,4
Torr	51,71507	775,73	1 551,5	5 171,5	15 515	1 551,5	5 171,5	25 858	51 715	*	*	*

* - la gamme ne sera pas affichée, car la résolution de l'écran ne le permet pas. Dans tous les cas, la résolution ne permet pas l'affichage de valeurs supérieures à 100 000.

